

РУКОВОДСТВО ПО ПОКУПКЕ

BETYDLIG/ БЕТИДЛИГ RÄSKA/ РЭККА HUGAD/ ХУГАД

Настенное / потолочное крепление и гардинный карниз

КОМПОНЕНТЫ

Настенное/ потолочное крепление
Держатель гардинного карниза
Гардинный карниз
Наконечник
Угловой соединитель гардинного карниза

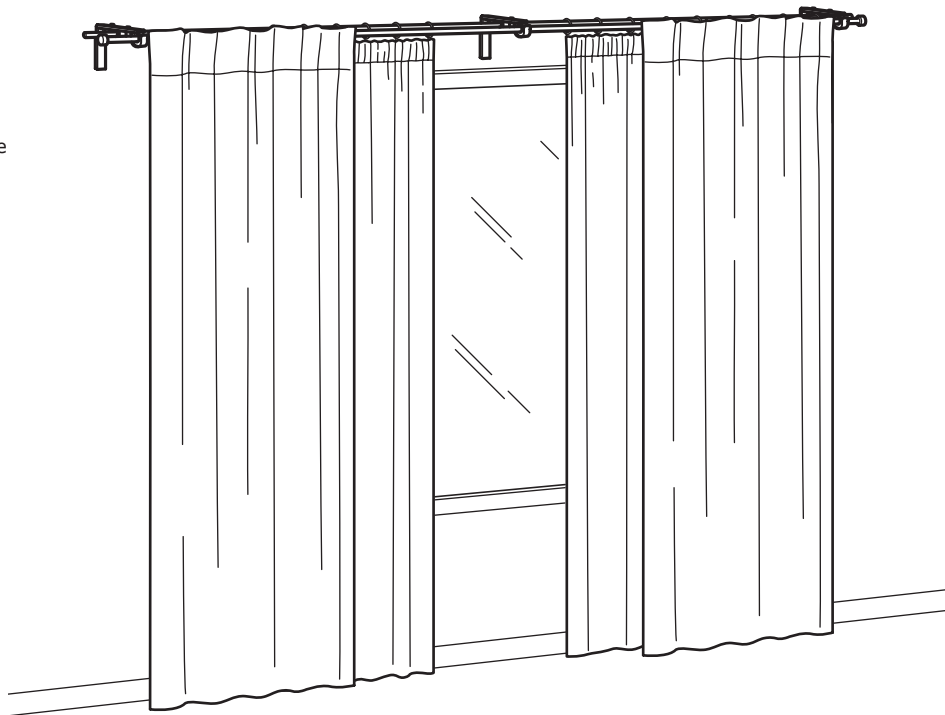

Простота и большой выбор

У нас у всех разные вкусы и потребности, в том числе, и в отношении оформления окон. Но, какой бы стиль вы не выбрали, без основных компонентов – держателей, карнизов и наконечников – вам не обойтись.

Различные компоненты, входящие в наш ассортимент, вы можете сочетать по своему вкусу. Можно закрепить карниз на стене или потолке, создав однослойную гардинную комбинацию. Или добавить еще держатель и карниз – для великолепного трехслойного обрамления больших окон.

У карнизов и креплений три варианта цвета – белый, черный и серебристый. Если вы хотите обновить окно, можно поменять наконечники. Вы можете даже менять их под настроение – это несложно.

КАК СОЗДАВАТЬ КОМБИНАЦИИ

1.

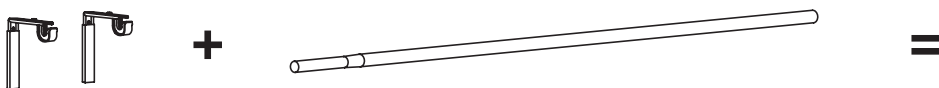

Для гардинного карниза длиной до 140 см необходимы два настенных/потолочных крепления.

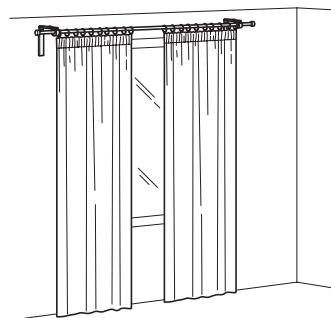

2.

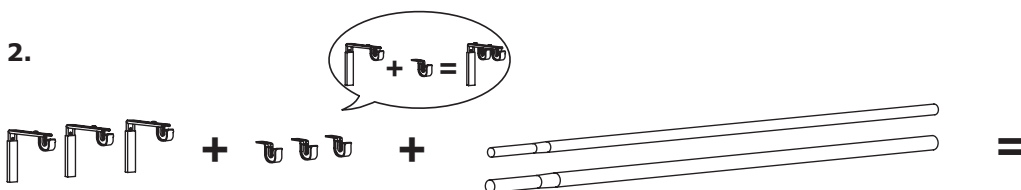

Для гардинного карниза длиной до 280 см необходимы три настенных/потолочных крепления.

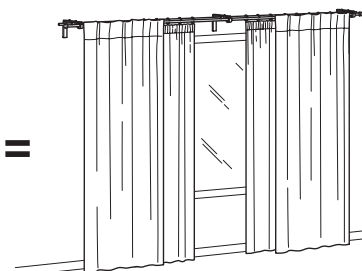

1. Крепления устанавливаются на потолок или стену. Положение держателя гардинного карниза регулируется, и гардины могут висеть либо вплотную к окну, либо на расстоянии от него.

2. Для создания многослойной комбинации вам потребуется дополнительные держатели карниза. Установите их на крепления и добавьте еще карнизов.

У нас есть гардинные карнизы двух диаметров, трех длин и трех цветов. Все они раздвижные.

ИДЕИ КОМБИНАЦИЙ

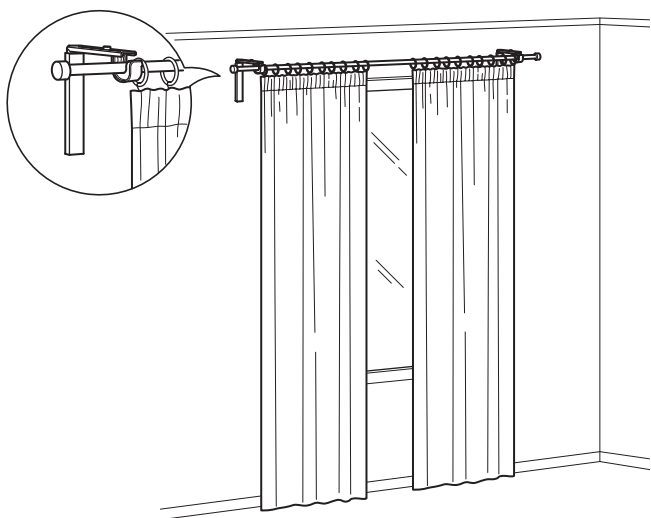

Окно шириной, допустим, 130 см, с однослойной комбинацией гардин.

Гардинные аксессуары

RÄSKA/ РЭККА карниз гардинный 120–210 см	903.707.04	150Р/шт.	1 шт.
BETYDLIG/ БЕТИДЛИГ настенное/потолочное крепление	603.706.87	125Р/шт.	2 шт.
RAFFIG/ РАФФИГ наконечник 2 шт.	103.706.99	99Р/шт.	1 шт.

Эта комбинация 499.–
(Гардины и кольца/ крючки, зажимы и т.п. продаются отдельно.)

ИДЕИ КОМБИНАЦИЙ

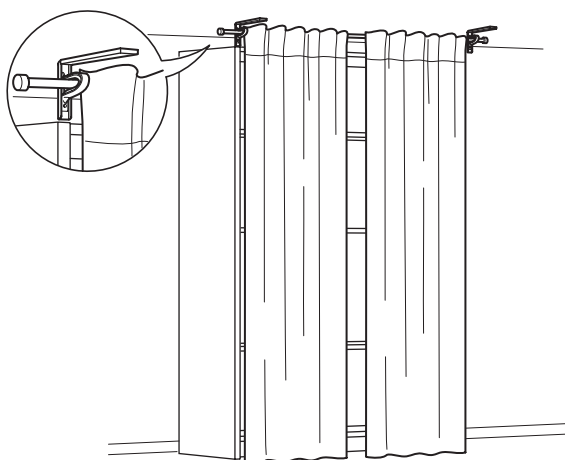

Гардины, закрывающие открытую комбинацию мебели для хранения. Крепления можно установить и на потолок.

Гардинные аксессуары

РÄСКА/ РЭККА карниз гардинный 120–210 см	903.707.04	150Р/шт.	1 шт.
--	------------	-----------------	-------

ВЕТYDLIG/ БЕТИДЛИГ настенное/потолочное крепление	603.706.87	125Р/шт.	2 шт.
---	------------	-----------------	-------

РАФФИГ/ РАФФИГ наконечник 2 шт.	103.706.99	99Р/шт.	1 шт.
---------------------------------	------------	----------------	-------

Эта комбинация 499.–
(Гардины продаются отдельно.)

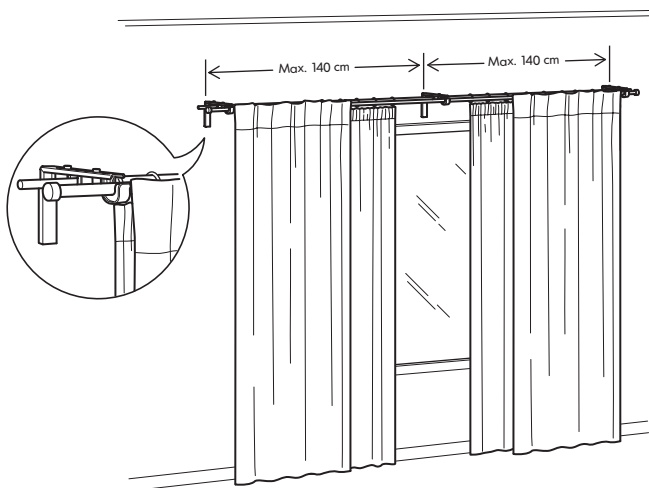

Широкое окно, например, 280 см, с двухслойной комбинацией гардин – плотные снаружи и прозрачные изнутри.

Помните, что для карниза длиной от 140 до 280 см вам понадобится три настенных/потолочных крепления ВЕТYDLIG/ БЕТИДЛИГ.

Гардинные аксессуары

РÄСКА/ РЭККА карниз гардинный 210–385 см	403.707.06	250Р/шт.	1 шт.
--	------------	-----------------	-------

HUGAD/ ХУГАД карниз гардинный 210–385 см	603.706.92	450Р/шт.	1 шт.
--	------------	-----------------	-------

ВЕТYDLIG/ БЕТИДЛИГ настенное/потолочное крепление	603.706.87	125Р/шт.	3 шт.
---	------------	-----------------	-------

ВЕТYDLIG/ БЕТИДЛИГ держатель гардинного карниза	003.706.85	70Р/шт.	3 шт.
---	------------	----------------	-------

РАФФИГ/ РАФФИГ наконечник 2 шт.	103.706.99	99Р/шт.	1 шт.
---------------------------------	------------	----------------	-------

Эта комбинация 1384.– (Гардины и кольца (крючки, зажимы и т.п.) продаются отдельно.)

ИДЕИ КОМБИНАЦИЙ

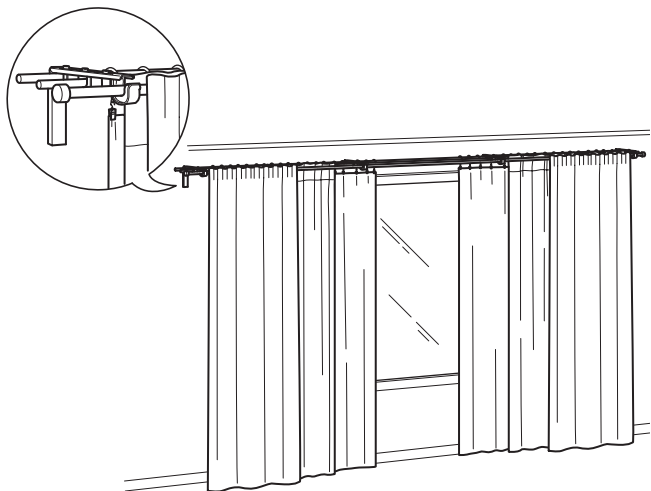

Большое окно, например, 320 см, с трехслойной комбинацией гардин. Эта комбинация позволяет повесить узкие гардины, легкие занавеси и плотные шторы одновременно.

Для гардинных карнизов длиной более 280 см вам понадобится четыре настенных/потолочных крепления ВЕТУДЛИГ/БЕТИДЛИГ.

Гардинные аксессуары

RÄSKA/ РЭККА карниз гардинный 210–385 см 403.707.06 **250Р/шт.** 2 шт.

HUGAD/ ХУГАД карниз гардинный 210–385 см 603.706.92 **450Р/шт.** 1 шт.

ВЕТУДЛИГ/ БЕТИДЛИГ настенное/потолочное крепление 603.706.87 **125Р/шт.** 4 шт.

ВЕТУДЛИГ/ БЕТИДЛИГ держатель гардинного карниза 003.706.85 **70Р/шт.** 8 шт.

RAFFIG/ РАФФИГ наконечник 2 шт. 103.706.99 **99Р/шт.** 1 шт.

Эта комбинация 2109.– (Гардины и кольца/крючки, зажимы и т.п. продаются отдельно.)

ВСЕ КОМПОНЕНТЫ С ЦЕНАМИ



ВЕТYDLIG/ БЕТИДЛИГ настенное/потолочное крепление

Черный	603.706.87	125P
Белый	403.706.88	125P
Серебристый	604.034.47	125P



ВЕТYDLIG/ БЕТИДЛИГ держатель гардинного карниза

Черный	003.706.85	70P
Белый	803.706.86	70P
Серебристый	804.034.46	70P



РĂСКА/ РĂККА карниз гардинный, 70-120 см.

Черный	003.707.08	120P
Белый	803.707.09	120P
Серебристый	404.034.53	120P



РĂСКА/ РĂККА карниз гардинный, 120-210 см.

Черный	903.707.04	150.-
Белый	603.707.05	150.-
Серебристый	804.034.51	150.-



РĂСКА/ РĂККА карниз гардинный, 210-385 см.

Черный	403.707.06	250P
Белый	203.707.07	250P
Серебристый	604.034.52	250P

s



HUGAD/ ХУГАД карниз гардинный, 120-210 см.

Черный	003.706.90	300P
Белый	803.706.91	300P
Серебристый	404.034.48	300P



HUGAD/ ХУГАД карниз гардинный, 210-385 см.

Черный	603.706.92	450P
Белый	403.706.93	450P
Серебристый	204.034.49	450P



HUGAD/ ХУГАД стенной крепеж для гардинного карниза.

Черный	903.801.90	99.-
--------	------------	-------------

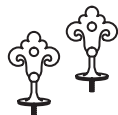

HÖGTIDLIG/ ХЁГТИДЛИГ наконечник, 2 шт.

Черный	903.703.27	199P
Белый	703.703.28	199P

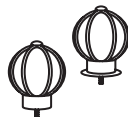

BLÅST/БЛОСТ наконечник, 2 шт.

Черный	203.706.89	499P
--------	------------	-------------



RAFFIG/ РАФФИГ наконечник, 2 шт.

Черный	103.706.99	99P
Серебристый	004.034.50	99P
Белый	703.707.00	99P

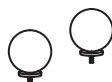

VÄSENTLIG/ ВЭСЕНТЛИГ наконечник, 2 шт.

Белый	403.703.44	249P
-------	------------	-------------



SYRLIG/ СИРЛИГ гардинное кольцо с зажимом и крючком, Ø25 мм, 10 шт.

Черный	403.707.11	170P
Белый	003.707.13	170P



SYRLIG/ СИРЛИГ гардинное кольцо с зажимом и крючком, Ø38 мм, 10 шт.

Черный	803.707.14	190P
Белый	503.707.15	190P
Серебристый	603.703.38	190P

ИЗМЕРЬТЕ СВОЕ ОКНО

Начните со снятия замеров окна.

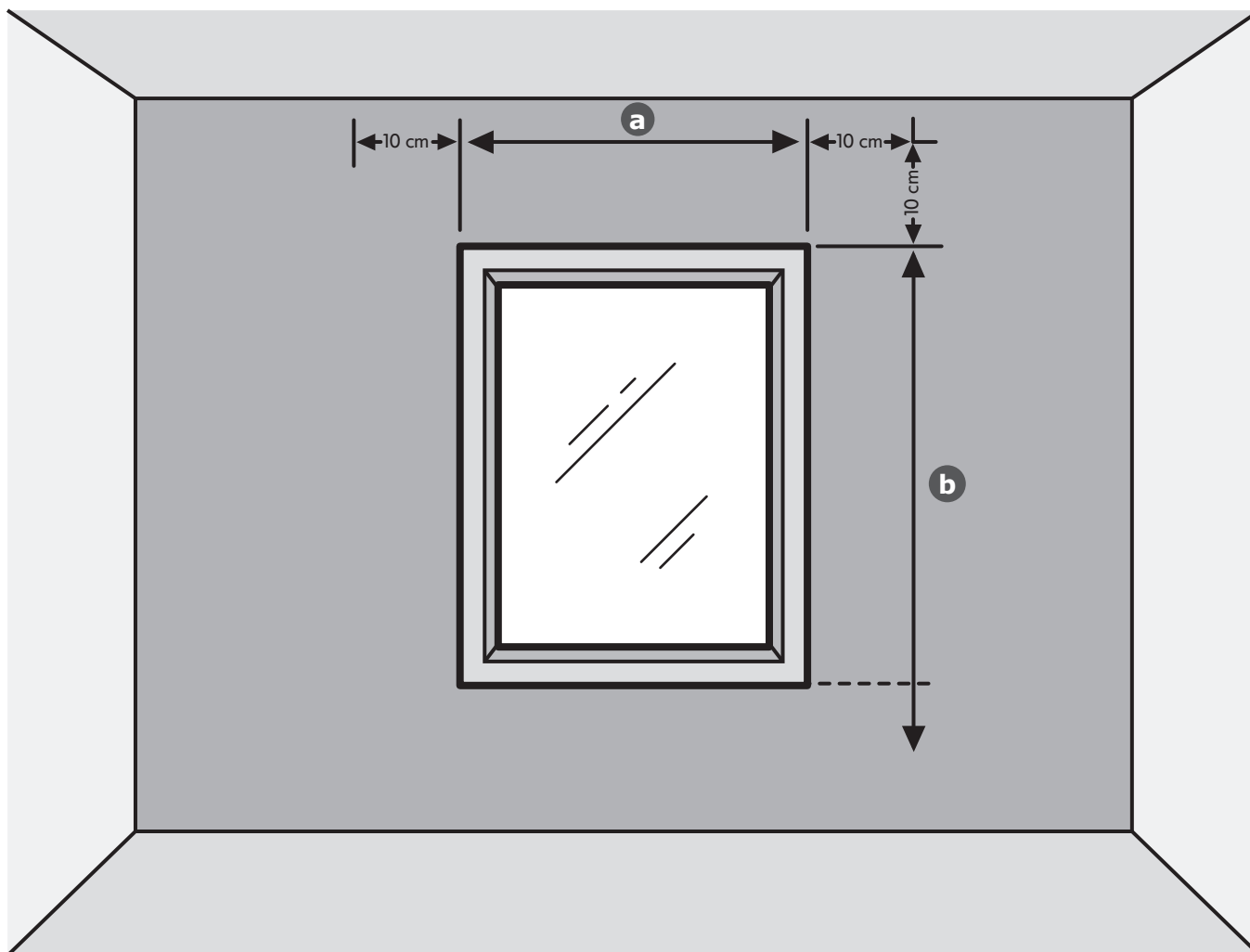

1. Ширина. Она определяет длину вашего гардинного карниза или гардинной шины. Измерьте ширину оконной рамы. Добавьте к этой величине еще 20 см (чтобы окно было закрыто полностью, карниз должен выступать за окно не менее чем на 10 см - справа и слева).

2. Высота. Она определяет длину гардины. Измерьте расстояние от верха оконной рамы до места, где будет находиться нижний край гардины. Добавьте 10 см "на карниз" – он будет выше рамы окна. И еще несколько сантиметров на усадку ткани при стирке.